

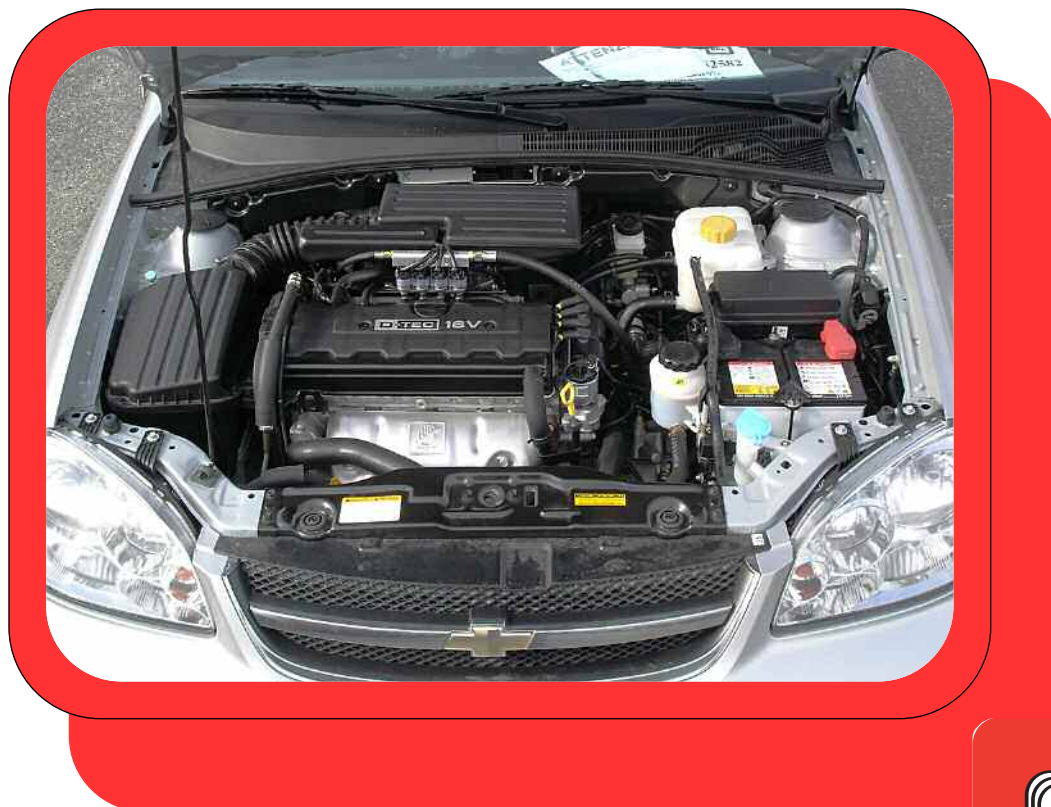

MANUALE DI INSTALLAZIONE SISTEMA SEQUENT A GPL SU CHEVROLET NUBIRA 1.8i 16V (berlina e station wagon)

- Anno: dal 2005 • kW: 90 • Sigla Motore: T18SED
- Iniezione: elettronica multipoint (Ecu 2 connettori)
- Accensione: elettronica

I kit sono sprovvisti di staffe. A titolo di favore, qualora vi fosse la disponibilità a magazzino, saremo disposti ad includerle all'interno dei kit. Nel caso non potessimo fornirvele vi preghiamo di fare riferimento alle fotografie per eseguire un montaggio corretto dei componenti. La staffa rail non potrà in ogni caso esservi fornita.



**PRIMA DI PROCEDERE ALL'INSTALLAZIONE CONSULTARE IL MANUALE
PER L'USO DEL SISTEMA SEQUENT**



Fig. 1

PARTE POSTERIORE

SERBATOIO

Il serbatoio va inserito nel vano ruota di scorta come da figura 1 e va fissato come da figura 2.

La canalina di protezione tubi gas, indicata nelle figg. 2 e 3, va utilizzata solo dopo aver raccordato i tubi gas sulla multivalvola.

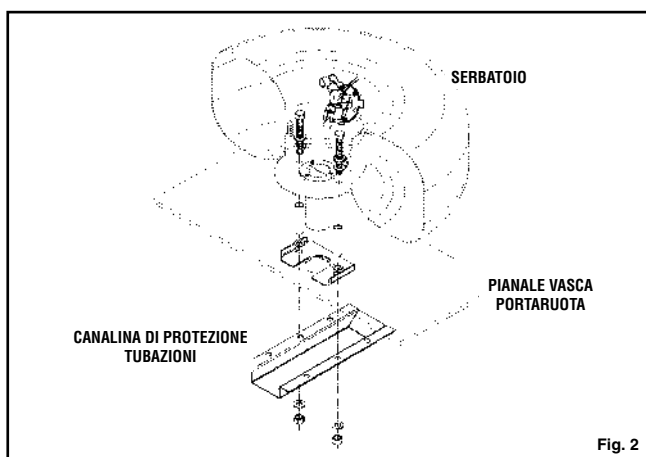

Fig. 2

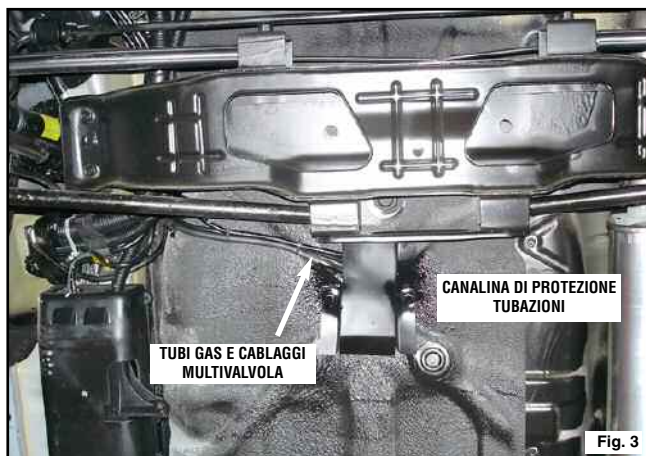

Fig. 3



Fig. 4

PRESA CARICA GPL

Inserire la presa carica GPL nel vano bocchettone benzina.



Fig. 5

PASSAGGIO TUBI VERSO MOTORE

Far passare il tubo gas con cablaggio multivalvola come da figg. 5 e 6.



Fig. 6

PARTE ANTERIORE

DISLOCAZIONE COMPONENTI

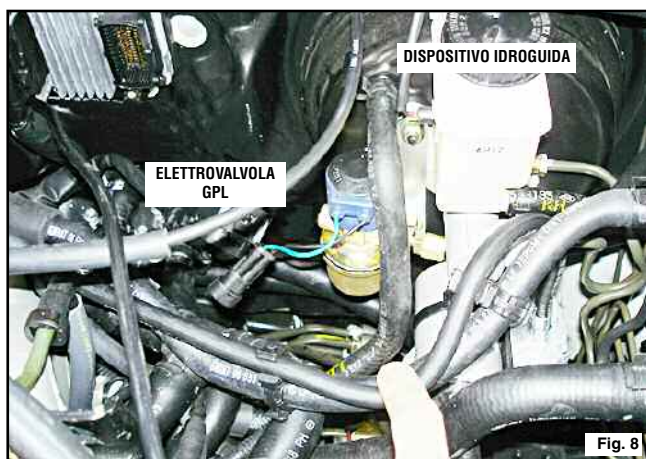

Fig. 7

LEGENDA

- 1 - ELETTROVALVOLA GPL
- 2 - RIDUTTORE GENIUS
- 3 - FILTRO FJ1 HE
- 4 - RAIL CON INIETTORI KEIHIN
- 5 - SENSORE DI PRESSIONE P1 e MAP
- 6 - CENTRALINA FLY SF (sotto la vaschetta liquido refrigerante)

In questo manuale viene preso come da esempio la configurazione Sequent GPL con iniettori Keihin.



ELETTROVALVOLA GPL

Bloccare l'elettrovalvola nel vano motore al dado originale destro di fissaggio dispositivo idroguida.

Collegare sull'uscita gas dell'elettrovalvola la tubazione gas diretta al riduttore.

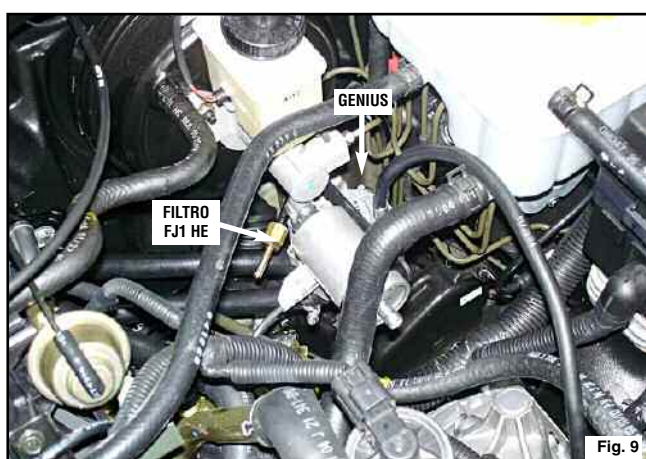

RIDUTTORE GENIUS E FILTRO FJ1 HE

Il riduttore Genius va fissato sotto il dispositivo ABS alla vite originale inferiore nel lato sinistro del motore.

Mediante una fascetta in PVC bloccare il filtro FJ1 HE.

Il circuito acqua riduttore va realizzato interrompendo la mandata ed il ritorno acqua riscaldamento abitacolo (fig. 10).

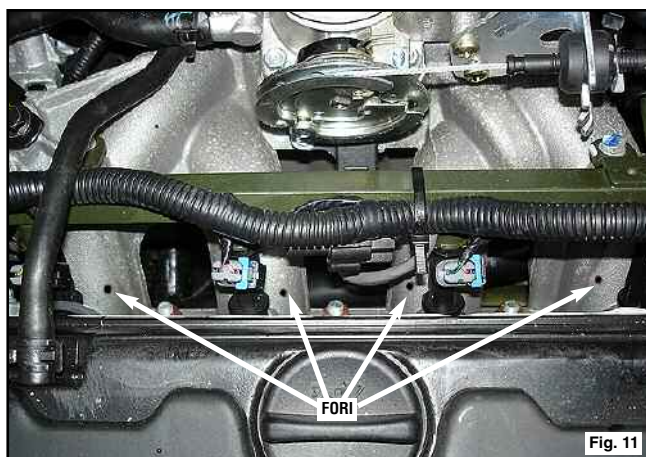
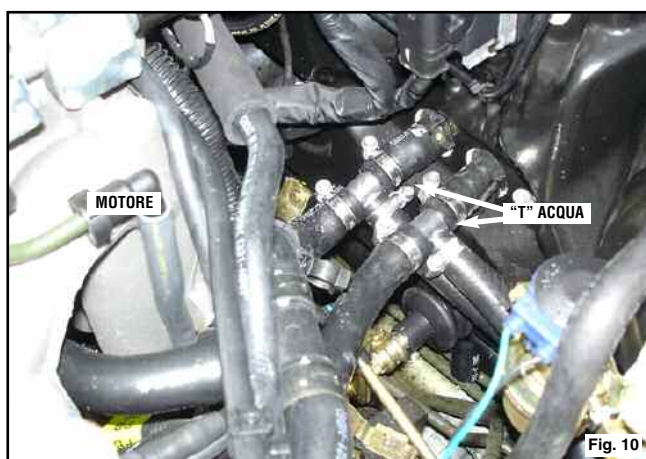

UGELLI GAS

Punzonare, forare \varnothing 5 mm e filettare da m6 i collettori d'aspirazione.

Inserire sui fori del collettore i tubi degli iniettori.

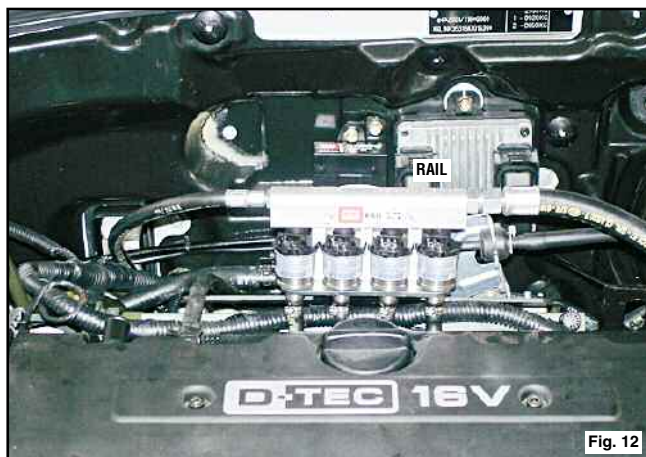

RAIL CON INIETTORI KEIHIN

Fissare il Rail con iniettori Keihin al collettore come da figura 12.



PRESA DEPRESSIONE GENIUS

Realizzare una depressione sul collettore utilizzando un ugello e raccordarvi la tubazione diretta al Genius (fig. 13).

PRESA DEPRESSIONE MAP

Interrompere la tubazione depressione riduttore. Inserire una "Y".

Collegare la tubazione depressione diretta al sensore di pressione MAP.

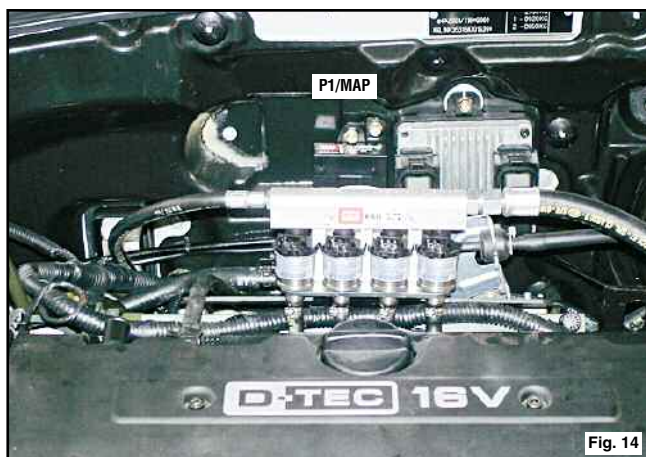

SENSORE DI PRESSIONE P1 E MAP

Inserire sul sensore di pressione MAP le due tubazioni e bloccarlo alla vite originale di fissaggio centralina iniezione benzina.



CENTRALINA FLY SF

Fissare la centralina come da figura.



COMMUTATORE

Fissare il commutatore.

SCHEMA COLLEGAMENTO PARTE ELETTRICA SEQUENT GPL DAEWOO NUBIRA 1.8i 16V - EURO 3 INIEZIONE ELETTRONICA MULTIPUNT

Data:	07/04/2005
Schema N°:	1
An. Sch. del:	II,II,II
Disegn.:	F.M.
Visto:	

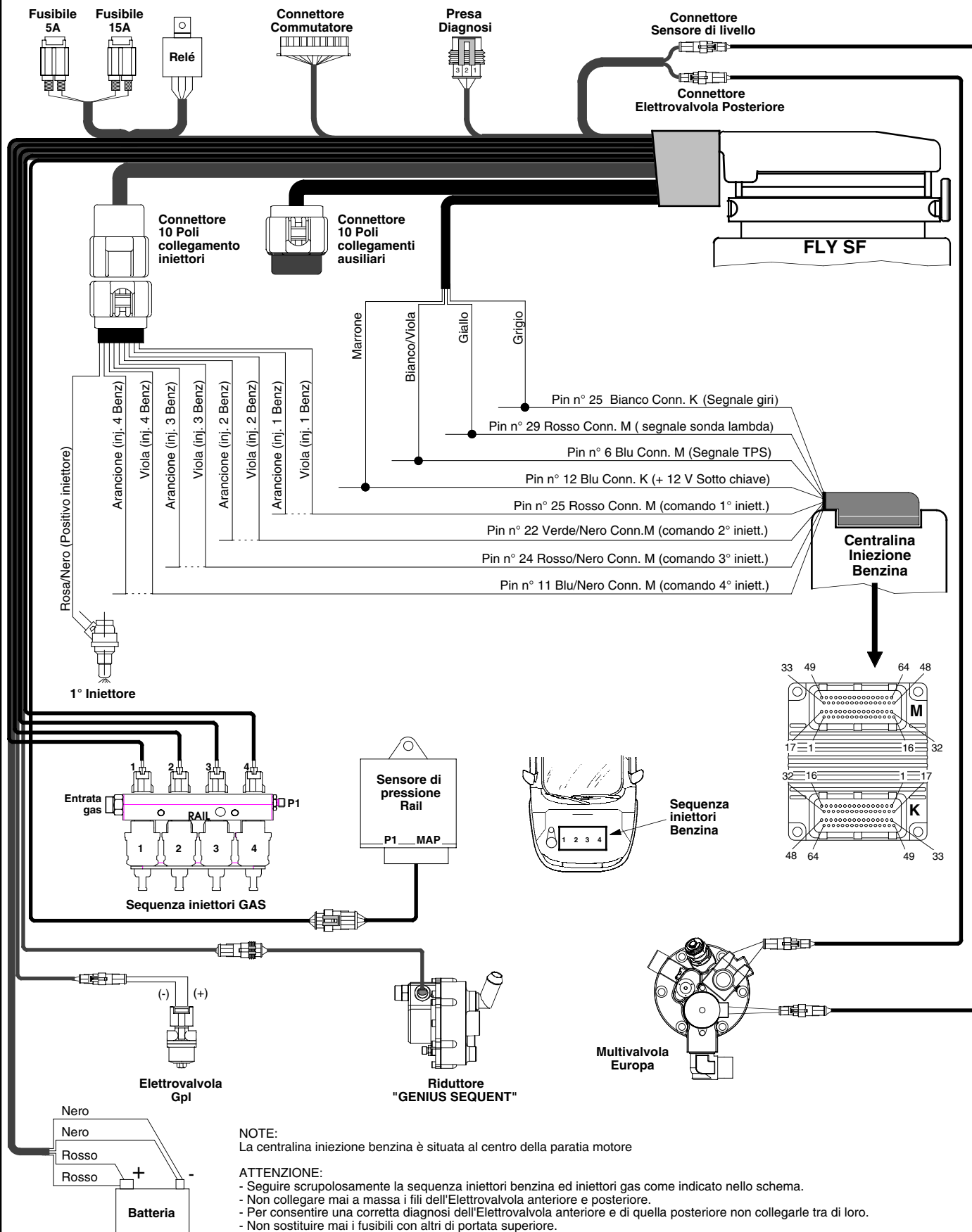

NOTE:
La centralina iniezione benzina è situata al centro della paratia motore

- ATTENZIONE:**
- Seguire scrupolosamente la sequenza iniettori benzina ed iniettori gas come indicato nello schema.
 - Non collegare mai a massa i fili dell'Elettrovalvola anteriore e posteriore.
 - Per consentire una corretta diagnosi dell'Elettrovalvola anteriore e di quella posteriore non collegharle tra di loro.
 - Non sostituire mai i fusibili con altri di portata superiore.

AVVERTENZE:

Attenzione alle auto per le quali la casa costruttrice sconsiglia o vieta di scollegare la batteria, per non alterare antifurti o autoadattività - Non usare mai saldatori collegati alla batteria della stessa auto - Eseguire i collegamenti con saldature a stagno opportunamente isolate - Posizionare i dispositivi elettrici BRC in zona ben ventilata, al riparo da infiltrazioni d'acqua e da fonti di calore - Si raccomanda di isolare i fili della centralina BRC che non vengono collegati - BRC si riserva di modificare il presente schema senza alcun preavviso - Si consiglia di verificare di essere in possesso dell'ultima revisione di schema redatta dalla BRC.